

ACO. we care for water

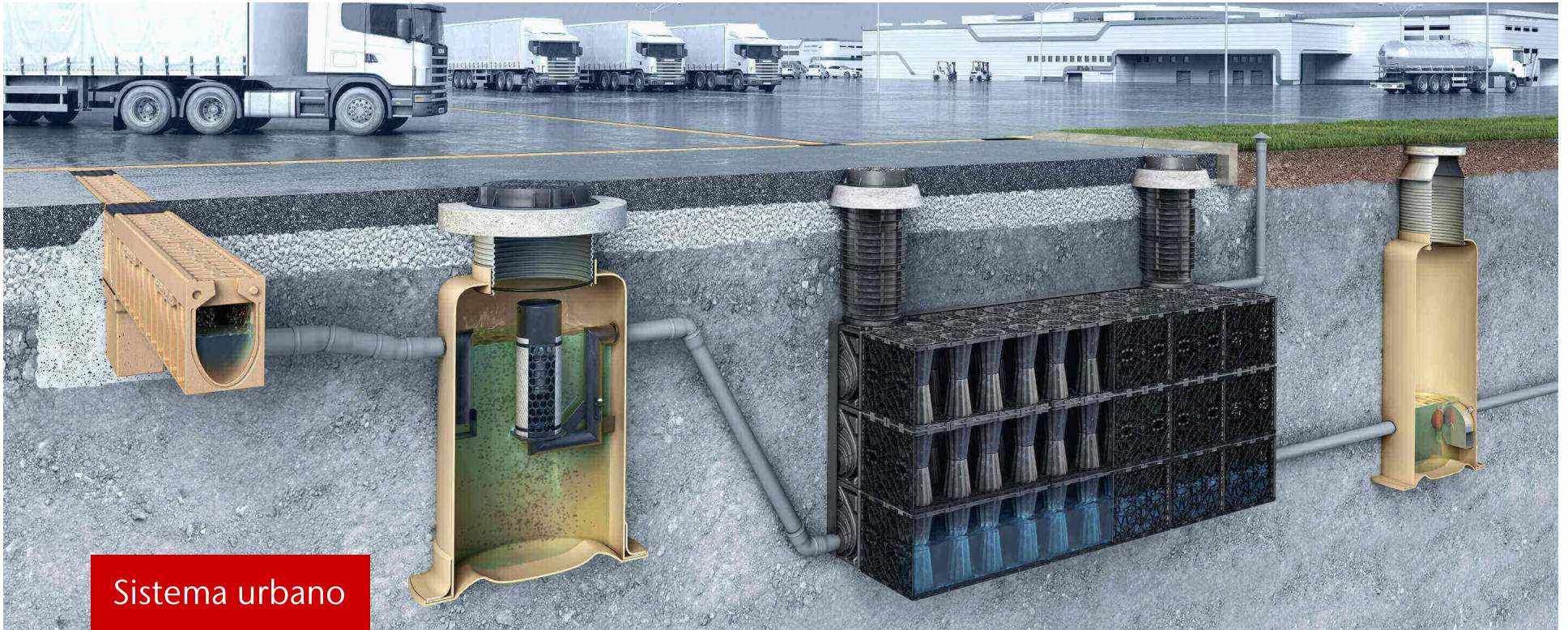

Sistema urbano

de drenaje sostenible - SUDS

Clara Muñoz

Product Manager Separación & Water Management



1

ACO

Grupo ACO

Información general







**5.200**

Empleados del Grupo ACO en más de 47 países (Europa, América del Norte, Sudamérica, Asia, Australia, África y Oceanía)

**1.000 M**

Ventas en Euros 2021

**37**

Centros de producción en 18 países

A photograph of the ACO Iberia central office building, a large, light-colored industrial-style structure with a red roof and several red doors. In the foreground, there are stacks of concrete blocks on pallets. The building is set against a backdrop of green hills and a blue sky with light clouds. A red text box is overlaid on the right side of the image, containing the text 'Sede central de ACO Iberia'.

## Sede central de ACO Iberia

Fundada en 1980, actualmente cuenta con más de 60 empleados en sus sucursales.

- Girona (Sede Central)
- Madrid
- Lisboa
- Maia/Oporto







### **Drenaje de aguas superficiales**

- Canales y sumideros para obra civil e industrial
- Tapas estancas
- Tapas de arqueta
- Drenaje de cubiertas
- Sistema de tuberías



### **Sistemas de pretratamiento y depuración**

- Separadores de hidrocarburos
- Separadores de grasas
- Sistemas de filtración y sedimentación
- Sistema de tratamiento de aguas grises y negras

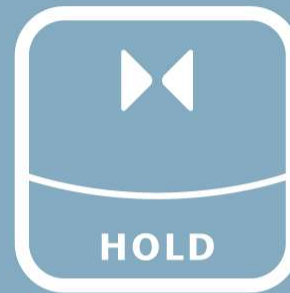

### **Sistemas de infiltración y atenuación**

- Sistemas de drenaje urbano sostenible (SUDS)
- Cisternas para agua potable y pluviales

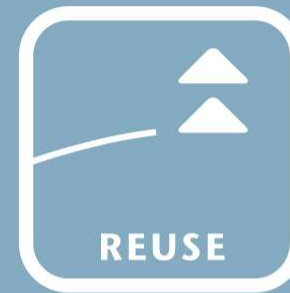

### **Sistemas de reutilización**

- Sistemas de control de caudal
- Sistemas de bombeo
- Válvulas vortex
- Tratamientos terciarios



2



Sistema Urbano  
de Drenaje Sostenible

SUDS





SEQUIA

### España entra en sequía

Galicia, Castilla y León, Extremadura, Andalucía, Cataluña o Navarra ya sufren por la falta de agua. La reserva cae al 30%, el menor porcentaje desde la gran escasez de 1995.



Reserva de La Vidua (Salamanca), que se encuentra al 12% de su capacidad. Si la lluvia no lo remedia puede ser declarado embalse muerto

SEQUIA • Papel

# España afronta una grave sequía en su verano más sofocante: "Seguimos malgastando el agua como si nos sobrara"

España está sedienta. Con un 26% menos de lluvia de lo habitual, los embalses en su nivel más bajo desde 1995 y un alto consumo, las CCAA imponen restricciones para ahorrar agua en un país que necesita cambiar la gestión de sus recursos hídricos ante un escenario de más sequías y olas de calor

## Las inundaciones en Madrid bloquean varios tramos de la M-30

EL INDEPENDIENTE

15/09/22 - 09:00



MADRID



Imagen de las inundaciones en Tarragona

ACN Tarragona — 23 de septiembre de 2022-20:23h 1



## Guías SUDS



## Pre-Tratamiento Hidrodinámicos o Hidrocarburos

Los separadores hidrodinámicos son dispositivos que pueden eliminar sólidos sedimentables, residuos flotantes, grasas e hidrocarburos presentes en la escorrentía.

Los separadores de hidrocarburos son dispositivos que la principal función es separar los líquidos con aceite mineral según la UNE 858.

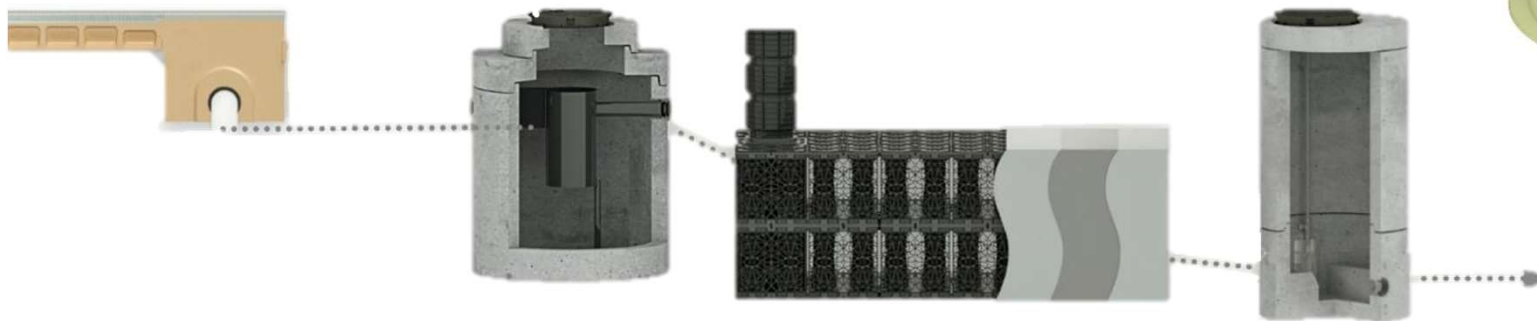



## Tanque de Tormentas Stormbrixx

Sistema modular de gestión de agua para infiltración, atenuación, reaprovechamiento de aguas de lluvia.



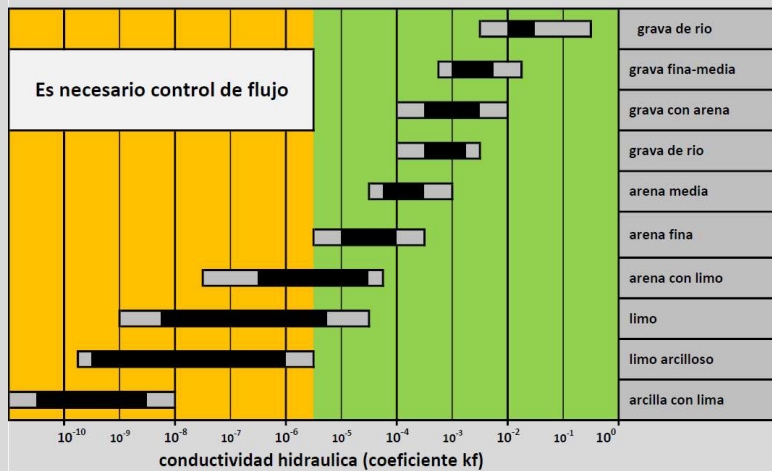

¿Qué nos dice la guía?

¿Infiltrar o atenuar?

El manual de Ciria 753 capítulo 13 habla sobre como dimensionar los equipos SUDS según la conductividad hidráulica del terreno.

**Siempre que sea posible se infiltrará en el terreno.**

El equipo debe de vaciarse en menos de 48h.

Permeabilidad  $k$  (m/s)

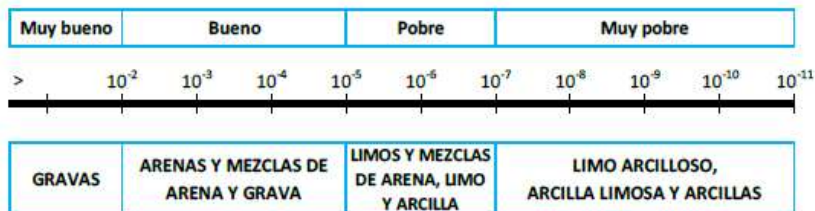

## Proceso de infiltración

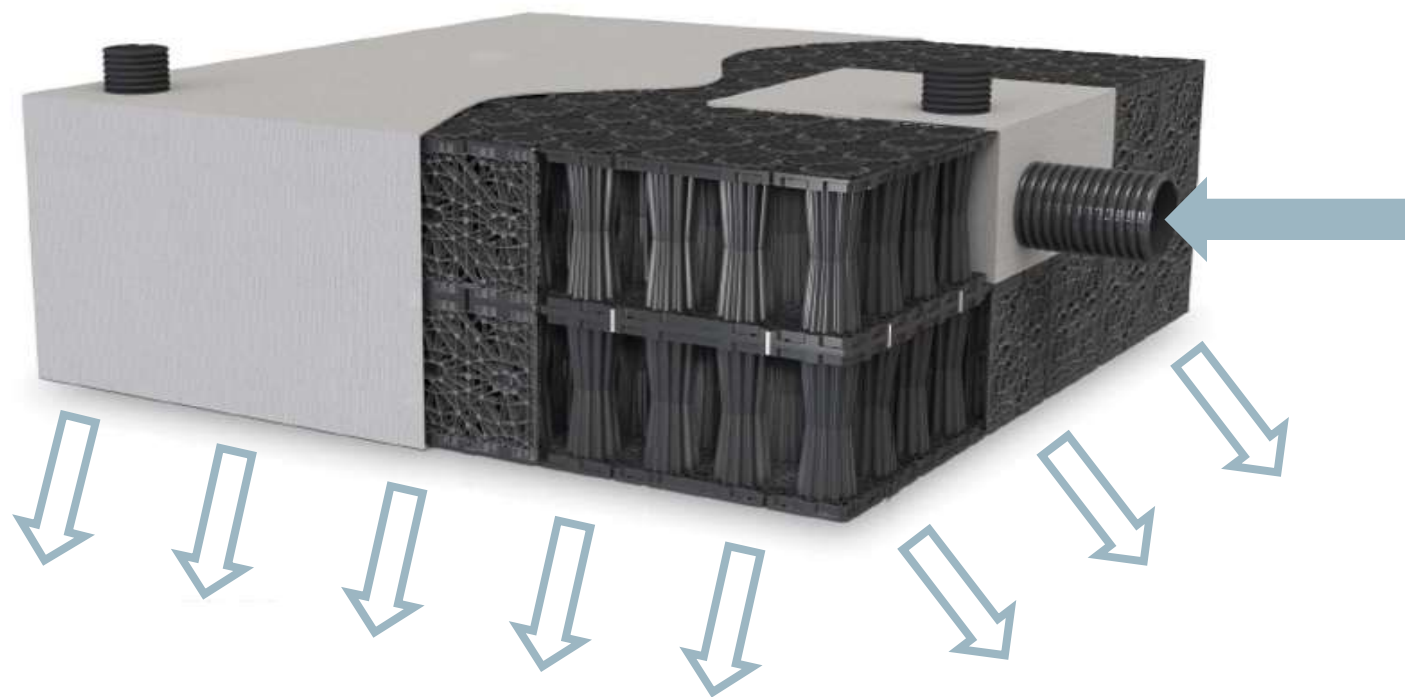



Proceso de atenuación

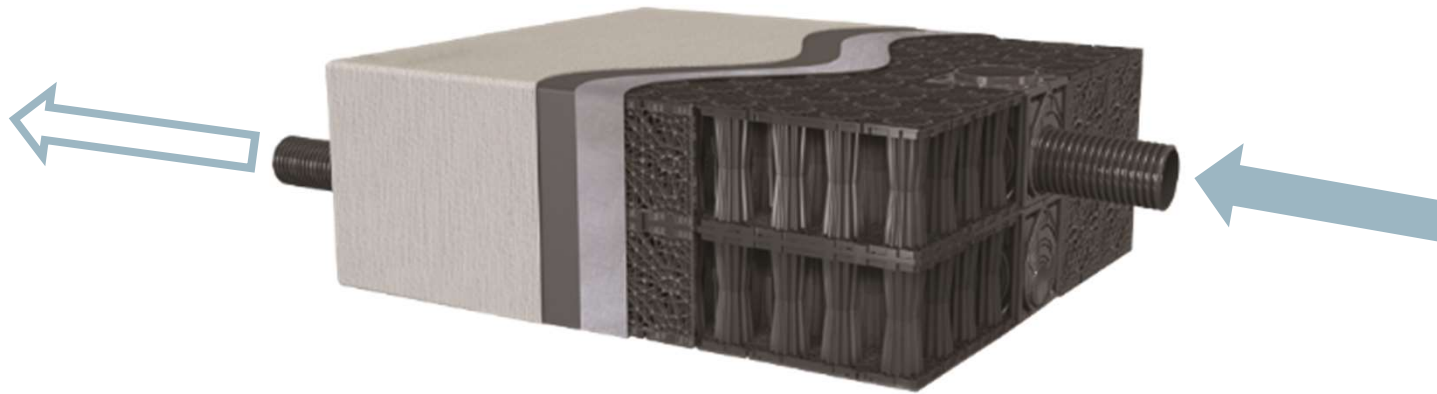



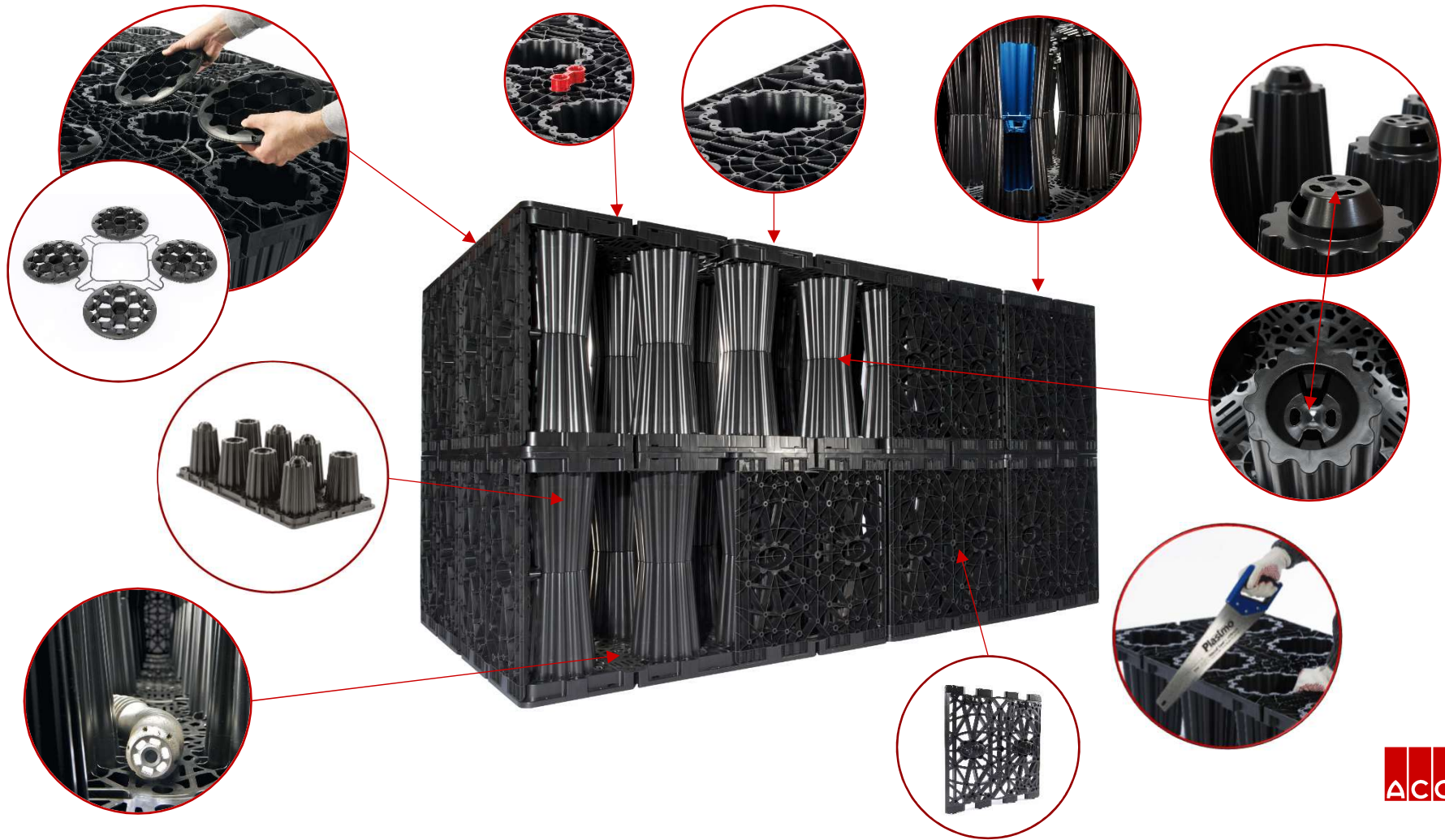



## Acceso y mantenimiento SD y HD



Aprovechamiento del espacio



50 años de garantía

### ACO Stormbrixx SD

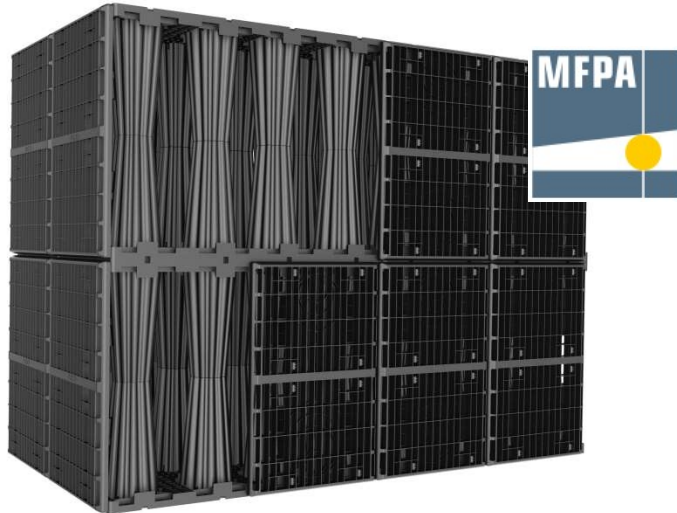

Garantía de  
**50**  
AÑOS

Certificación Material prüfanstalt (MFPA), Leipzig.

### ACO Stormbrixx HD



Garantía de  
**50**  
AÑOS

Certificación según Deutsches Institut für Bautechnik (DIBt), Berlin.







Caso de éxito Nudo de Concheiros

con solución SUDS

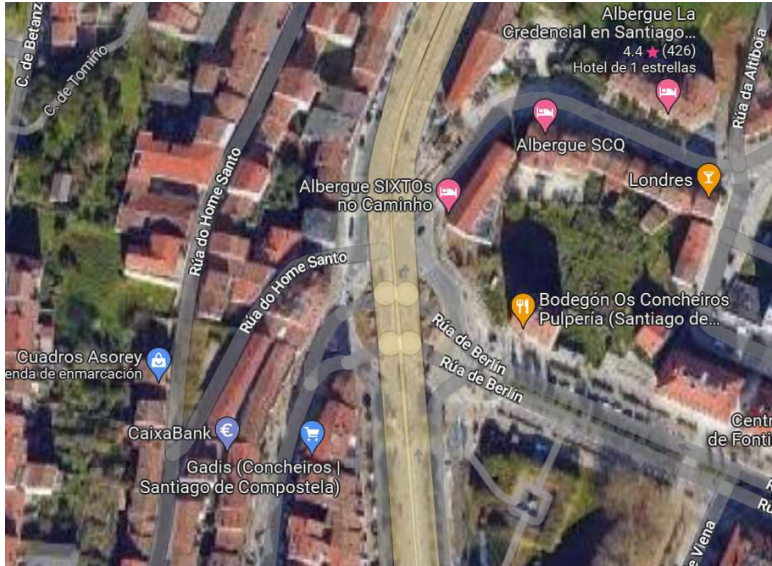

Situación

Nudo de Concheiros







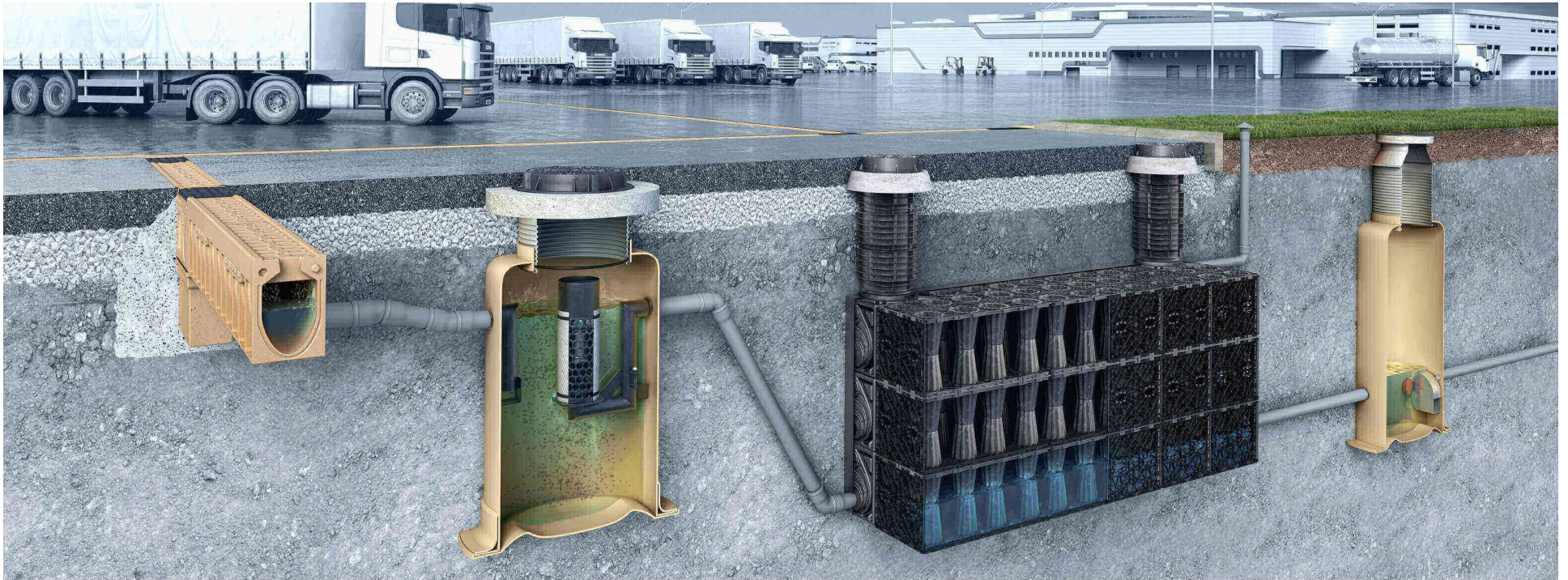

Se ha dado un asesoramiento integral, desde el concepto hasta el cálculo, suministro y puesta en obra de estas soluciones:

- Monodrain PD 100 negro +500 ml.
- Arqueta distribuidora GRP a medida fabricada en Workshop.
- Oleopass G NS65/650/6500, con alarma y GSM.
- Stormbrixx SD de 300 m3.





Monodrain PD100



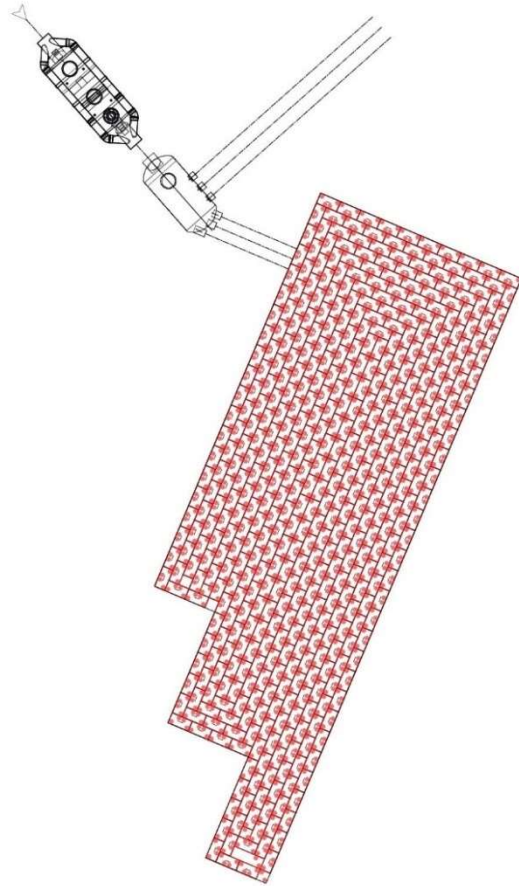

Pre-tratamiento e infiltración

Separador de hidrocarburos

y Stormbrixx infiltración





Pre-tratamiento

Oleopass G NS65/650/6500



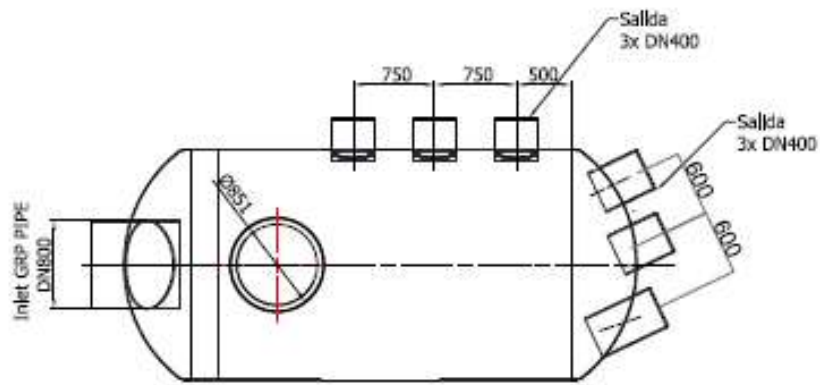
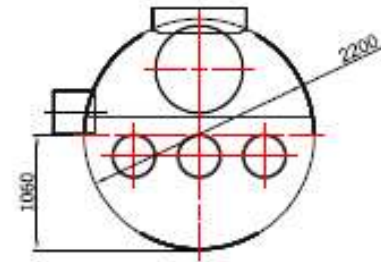
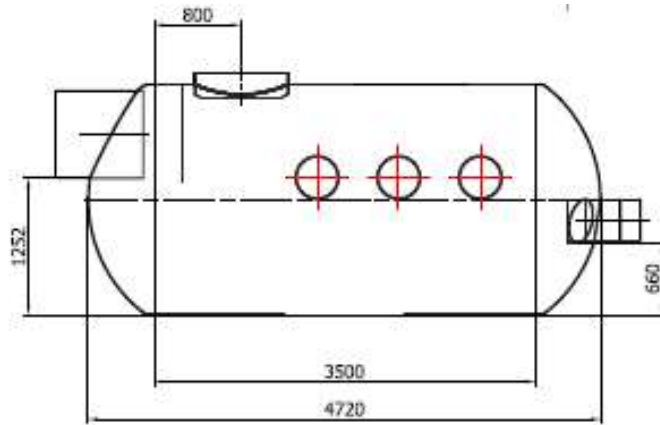





ACO Service

Servicio postventa











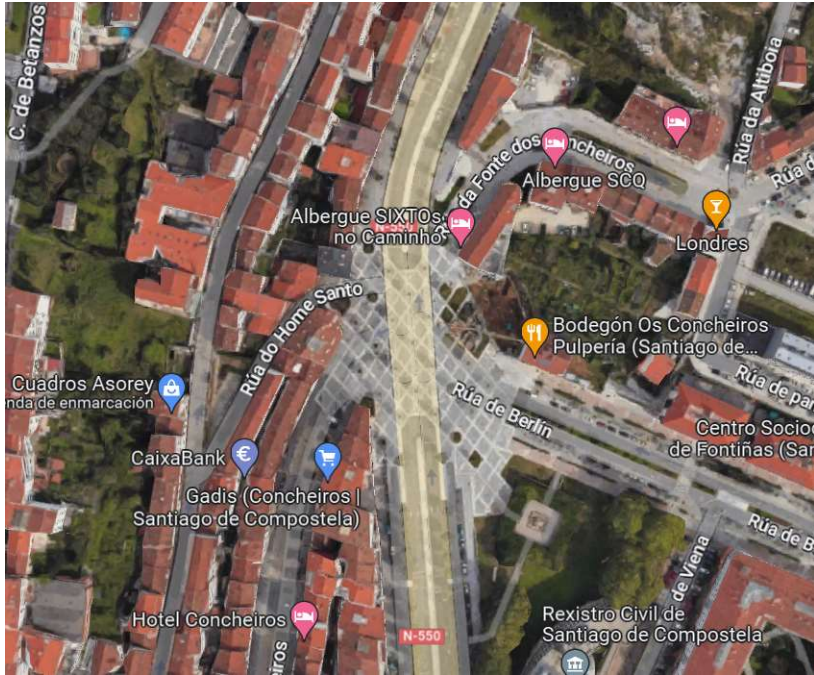









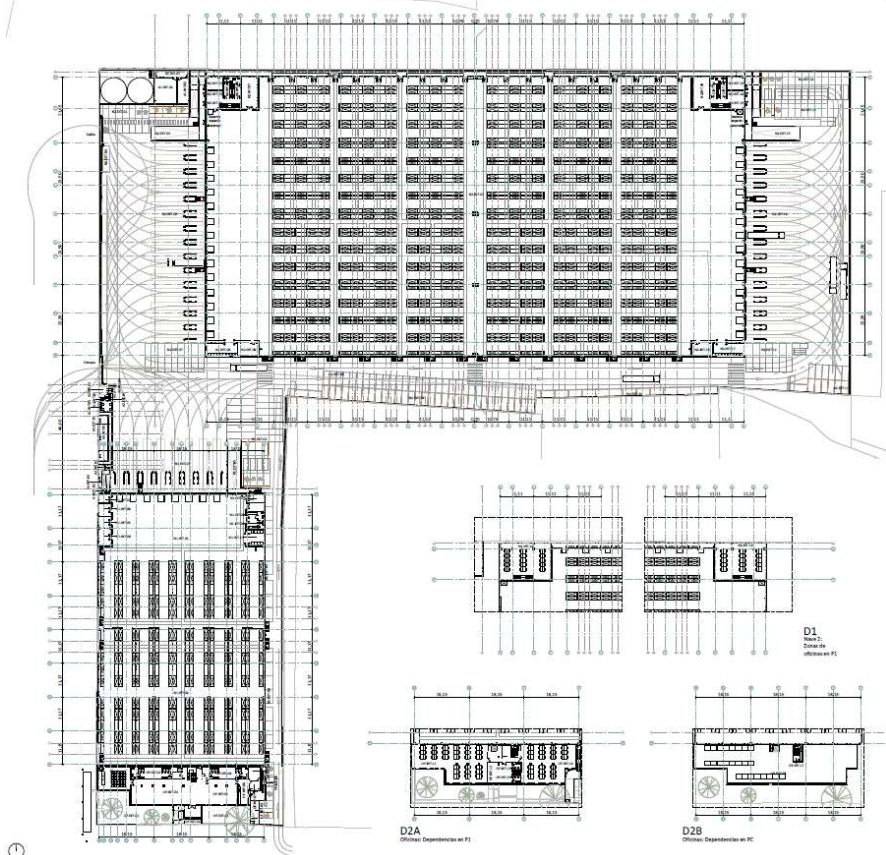

Valencia – Quart de poblet

Ejemplo de infiltración

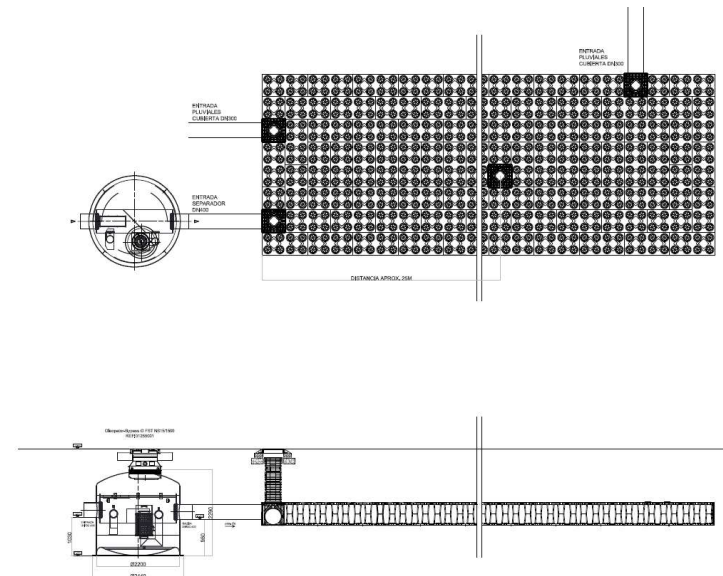







**Clara Muñoz**

Product Manager Separación &  
Water Management

Móvil +34 674 321 693  
cmunoz@aco.es



ACO. we care for water